

SERIE  
**AIR CENTRE**

COMPRESSORI ROTATIVI A PALETTE DA 30 A 250 kW



# SERIE AIR CENTRE



## Chi siamo

La **Ing. Enea Mattei SpA** è un'azienda italiana produttrice di compressori d'aria già dal lontano 1919. Da allora, si è continuamente evoluta sino a diventare oggi una delle prime aziende al mondo nel settore dell'aria compressa e leader per la produzione di compressori rotativi a palette.

Alla base del successo Mattei sono le scelte aziendali in termini progettuali, produttivi e commerciali, frutto di un approfondito e continuo lavoro di ricerca e di tecnologia applicata.

In questi anni di continui mutamenti Mattei ha saputo farsi interprete delle esigenze di mercato e dei risultati della ricerca, realizzando prodotti sempre innovativi e tecnologicamente avanzati.



## Qualità certificata

Qualità come parte integrante di tutte le funzioni aziendali e miglioramento costante di tutti i processi produttivi allo scopo di garantire, sempre, il massimo livello di soddisfazione.

Questo in sintesi il valore e il senso della filosofia operativa **Mattei**. Uno stile di approccio al mercato e alla clientela che fa della **Mattei** un'azienda di assoluto riferimento nel settore dell'aria compressa. Dal 1994 **Mattei** opera con un Sistema Qualità certificato dall'ente DNV secondo la norma UNI EN ISO 9001.

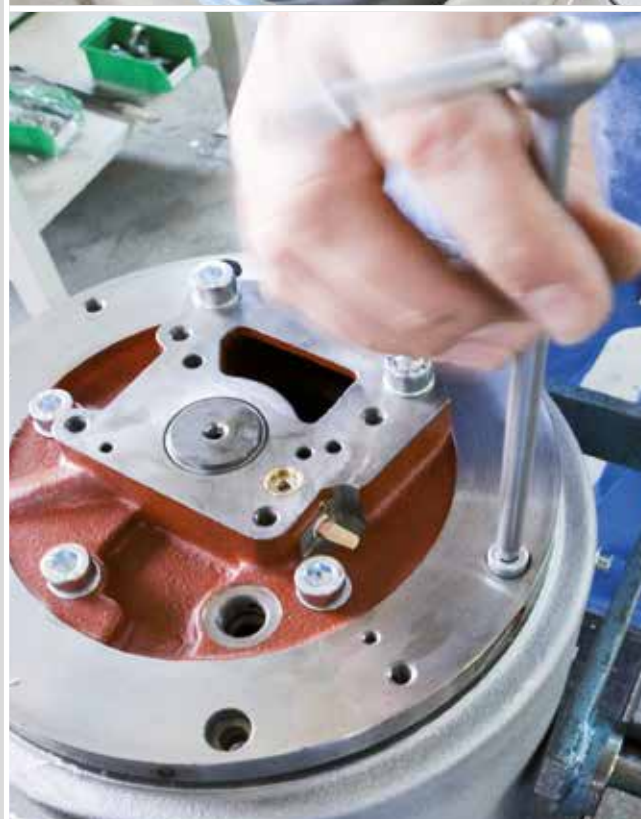

## Simply different: Il compressore che fa la differenza

### IL COMPRESSORE MATTEI

I compressori rotativi a palette Mattei sono frutto di continua innovazione e avanzata progettazione.

La bassa velocità di rotazione dell'unità di compressione, l'elevato rendimento volumetrico e la totale assenza di cuscinetti volventi o reggispira determinano un risparmio energetico, rispetto ad altri compressori rotativi, di **oltre il 15%**.

### EFFICIENZA 1:1



Tutti i compressori Mattei sono caratterizzati da un rapporto 1:1 tra la velocità del motore elettrico e il gruppo pompante. Questo si traduce in grande efficienza energetica e prestazioni elevate.

I compressori rotativi a palette, a confronto con altre tecnologie, garantiscono una migliore tenuta dell'aria e prestazioni costanti e durature nel tempo.

### BASSI COSTI OPERATIVI: NESSUNA REVISIONE

I compressori rotativi a palette Mattei sono progettati per raggiungere le 100.000 ore di funzionamento senza la necessità di sostituire le palette o alcuna parte metallica.

La lunga vita operativa di un compressore Mattei è assicurata da un'elevata qualità delle lavorazioni ed è intrinseca nella natura stessa del compressore a palette.

MANUTENZIONE ALTRI

MANUTENZIONE MATTEI

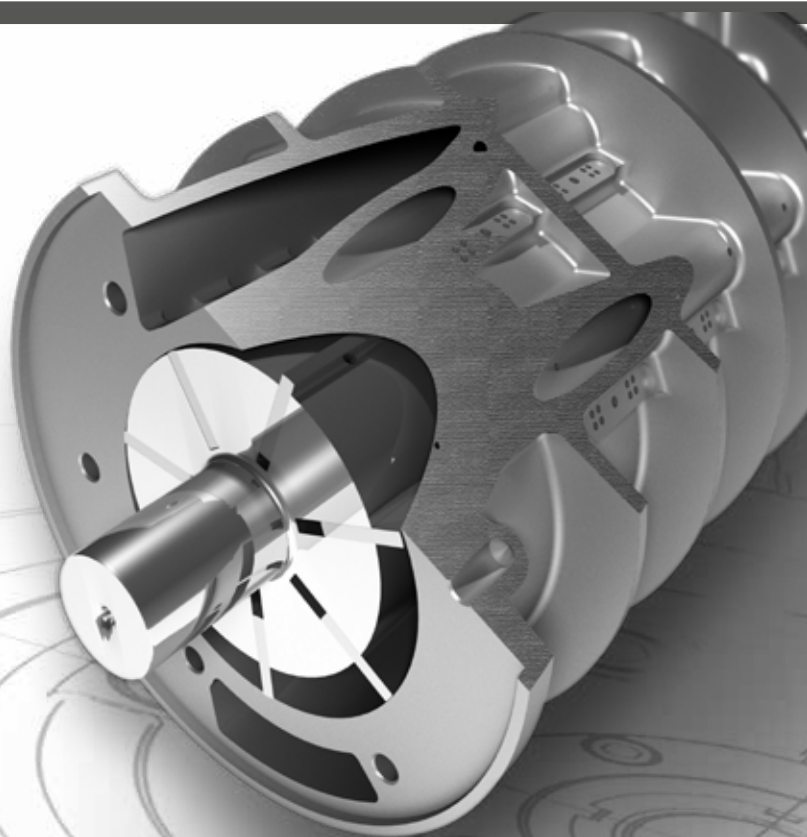
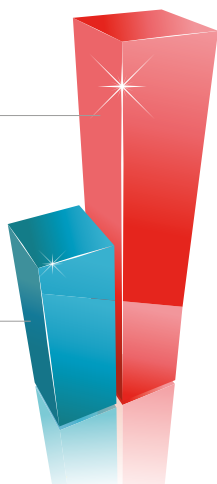

### SICUREZZA

Il design integrato, l'accoppiamento diretto, la bassa velocità di rotazione e il numero limitato di componenti in movimento, rendono il compressore rotativo a palette Mattei sicuro e affidabile nel tempo.

### COMFORT

Il compressore rotativo a palette Mattei è silenzioso e può essere posizionato ovunque. L'installazione è rapida e gli ingombri sono contenuti.

Il design compatto rende le operazioni di manutenzione semplici ed intuitive.

### ARIA DI QUALITÀ'

Tutti i compressori Mattei sono dotati di sistema di filtrazione generosamente dimensionato, che assicura aria compressa di qualità per qualsiasi applicazione. La particolare separazione dell'olio a più stadi, garantisce una lunga durata degli elementi filtranti e consente inoltre un consumo di lubrificante ed un suo trascinamento estremamente contenuto.

# SERIE AIR CENTRE

## Compressori rotativi a palette Serie AIR CENTRE

I compressori Mattei serie Air Centre sono installazioni complete ed efficienti, perfette per qualunque applicazione industriale.

### ACCOPIAMENTO DIRETTO

Da sempre Mattei produce compressori il cui motore elettrico, che gira a una velocità di soli 1500 giri/min, è direttamente accoppiato al compressore tramite giunto elastico. L'accoppiamento diretto in linea determina un grande risparmio energetico in quanto non ci sono perdite dovute alla presenza di ingranaggi o cinghie trapezoidali.



### COMPRESSORE ED ESSICCATORE: TUTTO IN UNO

La versione PLUS prevede l'installazione integrata di un essiccatore a ciclo frigorifero ad espansione diretta, raffreddato ad aria, con gas ecologico. La combinazione di un compressore a palette Mattei, un essiccatore integrato e un serbatoio è la soluzione ideale per avere una centrale completa e dalle dimensioni particolarmente ridotte.



### CONTROLLO AUTOMATICO DELLA PORTATA

Oltre alla modalità di funzionamento classica "MARCIA PIENO CARICO / MARCIA A VUOTO", tutti i modelli dall'AC 30 all'AC 90 sono dotati della speciale valvola di aspirazione proporzionale modulante che permette un'erogazione dell'aria a pressione costante e la possibilità di lavorare anche in assenza di serbatoio.

Con questa regolazione la portata d'aria si adatta automaticamente alla richiesta di aria della rete a cui è collegato il compressore, con evidenti risparmi energetici.

### ROBUSTI E SILENZIOSI

I compressori AIR CENTRE sono verniciati a polveri epossidiche, resistenti alla corrosione e ai graffi. Sono inoltre rivestiti all'interno di abbondante materiale fonoassorbente e dotati di prefiltro ad alto grado di efficienza. Questo dispositivo filtrante evita che impurità presenti nell'aria intasino prematuramente i radiatori e il filtro dell'aria, con evidenti vantaggi economici.

## Il principio di funzionamento



**Massima efficienza del processo di compressione dell'aria, grande affidabilità e bassi costi di funzionamento.** Questi alcuni tra i principali benefit che la tecnologia a palette può offrire. Il compressore a palette è un compressore rotativo volumetrico costituito da uno statore, dentro il quale ruota un rotore montato eccentricamente e ad esso tangente. Il rotore è munito di scanalature longitudinali nelle quali scorrono le palette, mantenute a contatto con lo statore dalla forza centrifuga. Il compressore rotativo a palette, grazie al suo **semplice design costruttivo**, ha notevoli vantaggi, primo fra tutti il **maggior rendimento volumetrico** determinato dal fatto che le palette sono in costante

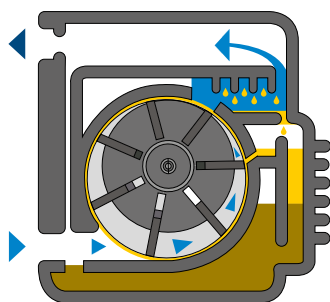

contatto con la superficie interna dello statore e grazie ad un continuo film d'olio effettuano una tenuta perfetta dell'aria, senza fughe lungo le pareti. In questo tipo di compressori non esistono spinte assiali e quindi le superficie laterali del rotore non sono soggette ad usura e pertanto non sono necessari cuscinetti volventi o reggispinta. Anche le palette, grazie alla particolare lavorazione, hanno una **durata praticamente illimitata**. A decretare il successo dei compressori Mattei sono dunque **l'estrema affidabilità, le prestazioni, la durata, la silenziosità e la semplicità delle manutenzioni**. Anche il design ha la sua importanza: compattezza e pulizia nel disegno, unite all'armonia delle forme, danno ai compressori Mattei un'immagine di solidità e semplicità d'uso.

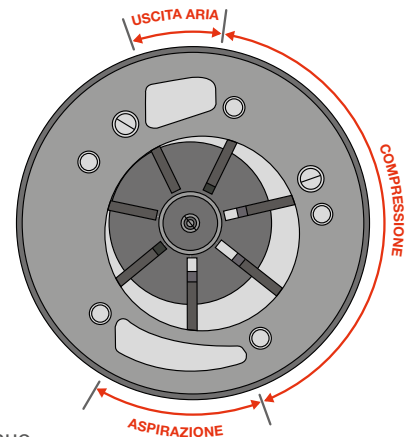

### AVVIATORE SOFT - STARTER (AC 110÷132 - AC 160÷250)

L'utilizzo del Soft - Starter permette l'avviamento del motore in modo morbido e progressivo con una conseguente drastica riduzione della corrente assorbita in questa fase. Limitare l'assorbimento significa ridurre stress elettrici e meccanici nella macchina e all'impianto, con conseguente abbattimento delle attività di manutenzione.

### UNA SEPARAZIONE DELL'OLIO AD ALTA EFFICIENZA

La separazione dell'olio dall'aria si realizza in più stadi: una prima separazione avviene nella camera dell'olio attraverso un percorso a labirinto, poi continua all'ingresso del separatore, prima del filtro, per rallentamento e successive continue variazioni di direzione del flusso, quindi attraverso il filtro coalescente che rimuove i residui vapori d'olio presenti nell'aria. Grazie a questo particolare sistema di separazione, il carry over dell'olio è estremamente contenuto.

### MANUTENZIONE SEMPLICE E ACCESSIBILE

Ampie porte incernierate e pannelli facilmente smontabili consentono una completa accessibilità per tutte le operazioni di manutenzione e assistenza.

Il basamento è dotato di aperture che consentono un agevole sollevamento e movimentazione.



# SERIE AIR CENTRE



## 9C

### 30 > 45

Potenza motore:	30 to 45 kW
Portata:	3,67 to 8,28 m <sup>3</sup> /min
Pressioni operative:	8/10/13 bar
Rumorosità:	66 dB(A)
Hz:	50

Potenza motore:	30 a 45 kW
Portata:	4,9 a 9,9 m <sup>3</sup> /min
Pressioni operative:	8/10/13 bar
Rumorosità:	68 dB(A)
Hz:	60



## 9C

### 110 > 132

Potenza motore:	110 a 132 kW
Portata:	17,65 a 24,47 m <sup>3</sup> /min
Pressioni operative:	8/10 bar
Rumorosità:	69 dB(A)
Hz:	50



## QC 160 > 250

Potenza motore:	160 a 250 kW
Portata:	22,38 a 42,57 m <sup>3</sup> /min
Pressioni operative:	8/10/13 bar
Rumorosità:	75 dB(A)
Hz:	50



# Air Centre CONTROLLORI



## MAESTRO<sup>XS</sup>

### per avere tutto sotto controllo

In un'ottica di risparmio energetico, la comunicazione all'interno di una sala compressori ricopre un ruolo decisivo. Gestire, controllare ed intervenire tempestivamente sul funzionamento dell'impianto è fondamentale per evitare sprechi e consumi inutili.

Per questa ragione, tutti i compressori Mattei serie AC sono dotati di serie del dispositivo di comando e gestione a microprocessore Maestro<sup>XS</sup>.

## Sistema di controllo a microprocessore

Maestro<sup>XS</sup> è un dispositivo programmabile per il controllo del compressore, in grado di adattarne il funzionamento alle esigenze specifiche della rete d'aria cui è collegato. Dispone di vari livelli di programmazione e di particolari possibilità di controllo ed analisi del funzionamento e delle anomalie.

I livelli avanzati di programmazione ed analisi sono protetti da codici digitali in modo da prevenire involontarie manomissioni. Maestro<sup>XS</sup> dispone di una memoria che mantiene nel tempo le impostazioni ed i dati sul funzionamento, anche in assenza di alimentazione elettrica.



## MAESTRO<sup>xs</sup>: caratteristiche e funzioni



- Pannello di controllo ergonomico con tasti di accesso rapido ai menù principali
- Tasti accesso ai menù, tasti avviamento, arresto e reset con indicazione a "Led"
- Display "LCD" semigrafico con testo illuminato
- Ingressi digitali 24 Vdc
- Uscite digitali con contatti puliti fino a 230Vac e fino a 24Vdc
- Interfacce:
  - RS485 per intercomunicazione con altri dispositivi "MAESTRO"
  - RS485 (opzionale) per comunicazione con PC di supervisione e rete
- Visualizzazione di dati analogici (pressione di linea, pressione in camera, temperatura olio, temperatura aria in uscita) e dati generali (allarmi, messaggi operativi, stato macchina, pressione massima e minima, ultimo avviamento e ultimo arresto)
- Contatore per la visualizzazione dei tempi di abilitazione, di marcia, di carico, avvisi di manutenzione
- Archivio eventi per la memorizzazione di allarmi e blocchi, con indicazione allarme intervenuto, ora di intervento allarme, stato macchina
- Interfaccia utente multilingue
- Programmazione settimanale ed oraria degli avviamenti ed arresti
- Lettura immediata sul display dei dati relativi al funzionamento del compressore:
- La programmazione dei parametri di base e avanzata per il funzionamento ottimale del compressore
- Memorizzazione fino a 20 eventi di anomalia
- Memorizzazione delle ultime 20 modifiche di programma
- Il controllo dell'essiccatore integrato
- Il comando remoto di avviamento/arresto della macchina
- Il rinvio (di serie), tramite contatti puliti, dei seguenti stati macchina: compressore abilitato, compressore in marcia, compressore a carico, compressore in blocco.



## CONCERTO: controllo completo e flessibilità assoluta



Numerosi avviamenti-arresti con conseguente usura delle parti, sprechi energetici e ampie variazioni nel funzionamento dei compressori sono problematiche frequenti in impianti mal gestiti. Concerto è il sistema Mattei di ultima generazione, nato per soddisfare qualsiasi esigenza dell'utente, indipendentemente dalla tipologia di compressore installata. Il dispositivo permette, attraverso funzioni personalizzabili, di comandare e controllare fino a **16 compressori** contemporaneamente, limitandone i tempi di vuoto e ottimizzandone la scelta. Concerto permette risparmi **sul consumo energetico di oltre il 35%**.



### RISPARMIO IMMEDIATO

Indipendentemente dalla combinazione di compressori e dal modello, Concerto seleziona sempre la configurazione economicamente migliore, massimizzando l'efficienza dell'impianto. Il sistema di gestione Concerto prolunga la vita dei vostri compressori, assicurando il minor numero di avviamenti motore ed eliminando quasi del tutto i tempi di funzionamento a vuoto.

### FUNZIONALITÀ

Concerto necessita di pochi parametri di programmazione, che consentono di combinare compressori con differenti prestazioni sincronizzando i valori di produzione con quelli di consumo. Un ampio display facilita le operazioni di programmazione del sistema, rendendole semplici ed intuitive.

### CONTROLLO TRAMITE PC

I principali parametri di esercizio, le segnalazioni di avaria, gli intervalli di manutenzione e i consumi energetici possono essere visualizzati direttamente su PC tramite un normale server Web. In questo modo l'impianto è sempre sotto controllo senza spiacevoli sorprese.

### GESTIONE GLOBALE

Essiccatori, filtri e accessori per il trattamento delle condense possono essere connessi direttamente al sistema tramite input digitali. Allo stesso modo possono essere collegati sensori con output analogico, allo scopo di monitorare l'intero impianto di aria compressa. In questo modo, Concerto fornisce un set di informazioni relative alla gestione dell'impianto estremamente ampio, visualizzabile anche via web-server. Concerto gestisce e controlla anche compressori a velocità variabile dotati di inverter, assicurandone l'operatività all'interno del range di massima efficienza.

## QUARTETTO

Quando un processo produttivo necessita aria compressa in quantità variabile, oppure è indispensabile che non si verifichino fermi macchina, un controllore superiore ottimizza la gestione dell'impianto.

**Quartetto**, realizzato con l'impiego di un controllore programmabile, è in grado di gestire il funzionamento di più compressori, **fino ad un max. di 4 unità**, purchè abbiano la possibilità di un comando di avviamento-arresto remoto.

**Quartetto** riesce a soddisfare, nel modo più efficiente, la richiesta della linea ed il carico di lavoro per ogni singolo compressore, riducendo l'assorbimento di energia.

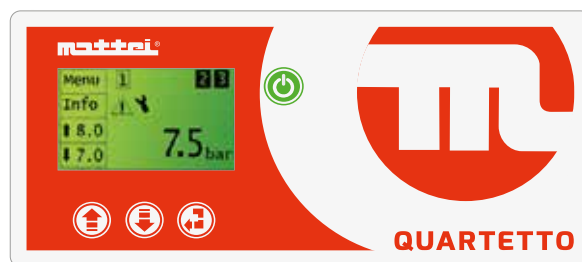

### MODALITA' OPERATIVE

- *Equilibrio ore*: per impianti composti da compressori di stessa potenza dove si voglia utilizzare le macchine in modo alternato ed ottenere un'usura omogenea
- *Priorità*: per impianti dove è l'installatore / utente finale a stabilire la priorità dei compressori (ossia la sequenza d'intervento) assegnando loro un numero progressivo
- *Smart*: modalità atta ad ottenere la resa migliore ottimizzando il consumo di corrente (risparmio energetico) per un impianto sempre reattivo a ogni variazione del sistema pressione

### Hardware

- ▶ Controllore con display LCD (2 linee, 16 caratteri) e LED;
- ▶ Alimentazione 230 Vac;
- ▶ 4 uscite digitali;
- ▶ Segnale sonda 4 ÷ 20 mA.

### Software

- ▶ Fino a 4 diversi compressori (pistone, vite, palette, scroll,...);
- ▶ Programmazione settimanale;
- ▶ Display in diverse lingue;
- ▶ Invia eventuali segnalazioni di irregolarità del sistema via SMS, e-mail o fax.



# SERIE AIR CENTRE

## Recuperare energia dall'aria compressa

In un compressore lubrificato raffreddato ad aria l'80% circa della potenza assorbita viene smaltita, sottoforma di calore, attraverso l'olio. Il calore che l'olio assorbe durante la compressione dell'aria è ceduto al flusso d'aria che attraversa il refrigerante e disperso nell'atmosfera. L'energia meccanica spesa per la compressione viene così dissipata:

- l'80% circa nel raffreddamento dell'olio;
- il 10-12% circa nel raffreddamento dell'aria compressa;
- il 2-3% circa nell'aria compressa;
- il resto attraverso l'irraggiamento.

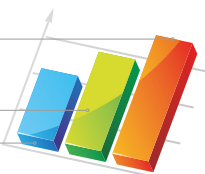

Mattei propone per i propri compressori un sistema di recupero calore che permette di riscaldare l'acqua da adibire ad uso industriale o sanitario.



Il kit "Recupero Calore" è perfettamente integrato nel circuito di raffreddamento dell'olio, rendendo l'allestimento autonomo nel controllo della temperatura dell'olio e protetto da eventuali anomalie, quali la riduzione del flusso d'acqua e da un surriscaldamento.

## Quanto si risparmia recuperando calore?



La possibilità di utilizzare l'energia recuperata sotto forma di acqua calda per l'intero arco dell'anno, dipende dall'impiego che si fa di essa.

Fino all'80% del calore recuperato può essere utilizzato nell'industria per la produzione di acqua sanitaria e per il riscaldamento degli ambienti.

E' addirittura possibile raggiungere il 100% del calore recuperato se esiste un processo industriale che richiede calore.



## Tecnologia al servizio del cliente



### TOTAL QUALITY MANAGEMENT

La qualità per Mattei è un valore imprescindibile e rappresenta il fattore chiave per sviluppare una correlazione positiva tra cultura e performance aziendali. Innovativi software gestionali, appositamente sviluppati per Mattei, ed impianti tecnologicamente avanzati, come centri di lavoro robotizzati e macchine utensili di grande precisione, sono alla base dell'elevato livello tecnico e qualitativo dei prodotti Mattei.

### CONTROLLO QUALITA' IN 3D

La verifica qualitativa delle tolleranze di fabbricazione avviene costantemente e per mezzo di macchinari a misurazione tridimensionale. Questo garantisce l'aderenza del prodotto ai massimi standard qualitativi.

### ACCURATI TEST DI COLLAUDO

L'uscita di fabbrica di un compressore Mattei avviene esclusivamente al termine di rigorose e approfondite sessioni di collaudo, durante le quali il compressore è sottoposto a valutazione e testato nelle diverse condizioni operative. Attraverso un sistema wireless di rilevazioni dati, vengono registrate tutte le informazioni elettriche, meccaniche e prestazionali.

### IMPIANTI DI LAVORAZIONE AD ALTA TECNOLOGIA

La lavorazione dei gruppi di compressione e delle palette è realizzata attraverso modernissimi centri di produzione robotizzati. L'assemblaggio delle parti è eseguito da personale specializzato e secondo rigorose procedure operative, definite dalla gestione qualità Mattei.

## Sempre attenti alle esigenze della clientela



### CONSULENZA E ASSISTENZA GLOBALE

Mattei, con la sua rete di vendita e assistenza è presente in tutto il mondo con un'ampia gamma di servizi. Acquistando un compressore Mattei si usufruisce di un qualificato servizio post-vendita, in grado di rispondere in tempi brevissimi a qualsiasi richiesta di intervento.



## Ricambi e lubrificanti originali

I Ricambi Originali Mattei e i lubrificanti Mattei sono realizzati secondo elevati standard di progettazione e conformi a precise specifiche tecniche. Solo con un ricambio originale Mattei si ha la certezza di mantenere nel tempo gli stessi livelli di prestazioni, affidabilità e sicurezza delle parti utilizzate.

- I Ricambi Originali Mattei sono indispensabili all'efficienza del tuo impianto
- Ricambi sempre disponibili a magazzino
- Qualità testata e conforme alle specifiche del costruttore
- Rispetto degli intervalli di manutenzione.









## MIEM: Mattei Intelligent Energy Management

Il costo per produrre una determinata quantità di aria compressa dipende in gran parte dall'efficienza del sistema di compressione. Per ottenere risparmi energetici di una certa rilevanza è importante individuare la pressione d'esercizio più contenuta per soddisfare il proprio fabbisogno di aria compressa, oltre ad adottare un impianto flessibile e adeguato. Il metodo MIEM, permette di appurare l'adeguatezza di un impianto di aria compressa già installato e di verificare eventuali opportunità di migliorarne l'efficienza. Grazie ad un software appositamente sviluppato, i tecnici Mattei sono in grado di valutare l'attuale profilo d'utilizzo dell'aria e di elaborare una stima dei consumi energetici. Inoltre l'analisi MIEM permette di simulare al computer la migliore soluzione energetica, ottenendo risparmi fino al 40%.



# Dati Tecnici

## 50 Hz - 400V/3

 Modello	 8 bar 115 psig L		 10 bar 150 psig H		 13 bar 175 psig HH		 Livello sonoro dB(A)	 Potenza nominale kW   hp		 Dimensioni LxLxA mm   inch   mm   inch   mm   inch						 Peso kg   lbs	
	m³/min	cfm	m³/min	cfm	m³/min	cfm		mm	inch	mm	inch	mm	inch	mm	inch	kg	lbs
AC 30 (*)	5,62	198,4	4,67	164,9	3,67	129,6	66	30	40	1830	72,1	960	37,8	1670	65,8	800	1760
AC 37 (*)	6,8	240,1	5,65	199,5	4,8	169,5	66	37	50	1830	72,1	960	37,8	1670	65,8	830	1826
AC 45 (*)	8,28	292,4	7	247,2	5,85	206,6	66	45	60	1830	72,1	960	37,8	1670	65,8	940	2068
AC 30 PLUS (*)	5,62	198,4	4,67	164,9	3,67	129,6	66	30	40	1830	72,1	960	37,8	1670	65,8	900	1980
AC 37 PLUS (*)	6,8	240,1	5,65	199,5	4,8	169,5	66	37	50	1830	72,1	960	37,8	1670	65,8	930	2046
AC 45 PLUS (*)	8,28	292,4	7	247,2	5,85	206,6	66	45	60	1830	72,1	960	37,8	1670	65,8	1040	2288
AC 110 (*)	21,35	753,9	17,65	623,2	-	-	69	110	150	2350	92,6	1485	58,5	1980	78,0	2530	5578
AC 132 (*)	24,47	864,1	21,95	775,1	-	-	69	132	175	2350	92,6	1485	58,5	1980	78,0	2820	6217
AC 110 PLUS (*)	21,35	753,9	17,65	623,2	-	-	69	110	150	2950	116,2	1485	58,5	1980	78,0	3000	6614
AC 132 PLUS (*)	24,47	864,1	21,95	775,1	-	-	69	132	175	2950	116,2	1485	58,5	1980	78,0	3290	7253
AC 160 (*)	27,8	981,7	24,58	868	22,38	790,3	75	160	200	2670	105,2	1780	70,1	2235	88,1	4050	8910
AC 200 (*)	36,98	1305,9	31,12	1099	27,05	955,2	75	200	250	2815	110,9	1780	70,1	2235	88,1	4600	10120
AC 250 (*)	42,57	1503,3	37,99	1341,6	32,08	1132,9	75	250	350	2815	110,9	1780	70,1	2235	88,1	4800	10560

## 60 Hz - 460V/3

 <b>Modello</b>							 <b>Livello sonoro</b>	 <b>Potenza nominale</b>			 <b>Dimensioni LxLxA</b>						 <b>Peso</b>	
	<b>8 bar 115 psig L</b>		<b>10 bar 150 psig H</b>		<b>13 bar 175 psig HH</b>			<b>dB(A)</b>	<b>kW</b>	<b>hp</b>	<b>mm</b>	<b>inch</b>	<b>mm</b>	<b>inch</b>	<b>mm</b>	<b>inch</b>	<b>kg</b>	<b>lbs</b>
	<b>m<sup>3</sup>/min</b>	<b>cfm</b>	<b>m<sup>3</sup>/min</b>	<b>cfm</b>	<b>m<sup>3</sup>/min</b>	<b>cfm</b>												
AC 30 (*)	6	211,9	5,7	201,3	4,9	173	68	30	40	1830	72,1	960	37,8	1670	65,8	800	1760	
AC 37 (*)	7,4	261,3	6,9	243,6	5,85	206,6	68	37	50	1830	72,1	960	37,8	1670	65,8	830	1826	
AC 45 (*)	9,9	349,6	8,7	307,2	7,2	254,2	68	45	60	1830	72,1	960	37,8	1670	65,8	940	2068	
AC 30 PLUS (*)	6	211,9	5,7	201,3	4,9	173	68	30	40	1830	72,1	960	37,8	1670	65,8	900	1980	
AC 37 PLUS (*)	7,4	261,3	6,9	243,6	5,85	206,6	68	37	50	1830	72,1	960	37,8	1670	65,8	930	2046	
AC 45 PLUS (*)	9,9	349,6	8,7	307,2	7,2	254,2	68	45	60	1830	72,1	960	37,8	1670	65,8	1040	2288	

(\*) Disponibile nella versione con recupero energetico integrato (R) o nella versione water-cooled (W).

Portata secondo ISO 1217 annesso "C"

Livello di pressione acustica secondo ISO 2151, tolleranza  $\pm 3$ dB(A)

Pressioni di esercizio: 7,5 bar per la versione a 8 bar - 9,5 bar per la versione a 10 bar - 12,5 bar per la versione a 13 bar



**ITALY - ING. ENEA MATTEI SpA**

Strada Padana Superiore, 307

20055 VIMODRONE (MI)

Tel + 39 02253051 - Fax +39 0225305243

E-mail: info@matteigroup.com

[www.matteigroup.com](http://www.matteigroup.com)



**UNI EN ISO 9001:2015**

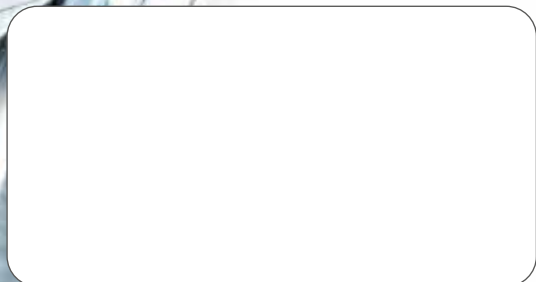

REV.1